

Sensoren für Temperatur sowie Feuchte oder Ventilatorsteuerung RS-7000

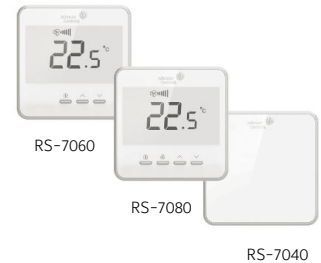

Die Sensoren RS-7000 sind für das Messen von Raumtemperatur, Raumtemperatur und Feuchte sowie Raumtemperatur und Ventilatorsteuerung, einsetzbar.

Sie können an die aktuell von Johnson Controls verfügbaren Regler angeschlossen werden.

Die Funktionen dieser Raummodule sind (je nach Modell): SollwertEinstellung zwischen +12 und +28 °C oder als Abweichung von ± 3 °C; Taster für die Belegung des Raumes, Taster für die Ventilatorsteuerung auf Aus-Niedrig-Mittel-Hoch-Auto. Die Installation ist einfach und bei der Parametrierung können über das Display z. B. der Sollwertmodus und die Temperaturgrenzen festgelegt werden.

Merkmale

- Elegantes und flaches Display mit Anzeige der Temperatur, Feuchte, Sollwert und Ventilatorsteuerung (je nach Typ)
- Einfache Installation und Parametrierung über das Display
- Unterputzmontage mit flachem Gehäuse
- Aktivierbare Tastensperre

Technische Daten

Betriebsspannung	+15 V DC
Leistungsaufnahme	max: 35 mA
Messbereich	0...+40 °C
Genauigkeit	Temperatur: $\pm 0,5$ °C Feuchte: ± 3 % r.F.
Ausgangssignal (modellabhängig)	Temperatur: 0...10 V DC, linear im Bereich 0...+40 °C Feuchte: 0...10 V DC, linear im Bereich 0...100 % r. F Belegung: offener Kollektor, 30 V bei 50 mA, Belegt = Kontakt offen Temperatur-SollwertEinstellung: 0...10 V Ventilatorsteuerung: 0...10 V
SollwertEinstellung	Standardbereich für die Einstellung: +12...+28 °C, max. konfigurierbar 0...+40 °C, in 0,5 °C-Schritten Standardbereich für die Abweichung +/-: -3...+3 °C, max. konfigurierbar +0... ± 5 °C, in 0,5 °C-Schritten
Anschluss	Klemmenblock, 0,6 mm ² Ø
Betriebsbedingungen	0...+40 °C, 10...90 % r.F. (n. kondensierend)
Lagerbedingungen	-20...+60 °C, 5...95 % r.F. (n. kondensierend)
Material (Gehäuse)	Polycarbonat
Gewicht	0,3 kg
Abmessungen (BxHxT)	87,75 x 87,75 x 39,2 mm
Schutzart	IP20 (DIN EN 60529)
Richtlinien	EMV-Richtlinie 2014/30/EU

Bestellangaben

unverbindliche Preisempfehlung

Temperatur	Feuchte (1)	Ventilatorsteuerung, 5-stufig	Temp.SollwertEinstellung (2)	°F/°C	Belegung	Display	Bestellzeichen	€ o. MwSt.
•	• (± 3 %)	--	--	--	--	--	RS-7040-0000	136,-
•	• (± 3 %)	--	Einstellung/ Abweichung +/-	•	•	•	RS-7060-0000	162,-
•	--	•	Einstellung/ Abweichung +/-	•	•	•	RS-7080-0002	157,-

(1) Modelle mit einem Feuchtefühler können die gemessene Feuchte auch auf dem Display anzeigen.

(2) Temperatursollwert einstellbar oder +/-: SollwertEinstellung zwischen +12 und +28 °C oder Abweichung (+/-) von ± 3 °C

Sensoren für Temperatur, Feuchte, Ventilatorsteuerung RS-7000



Abbildung 1:
Abmessungen (mm) RS-7000 (alle Typen)



Abbildung 2:
Montage des RS-7000

11 15 V DC
14 COM
21 Taste für Belegung

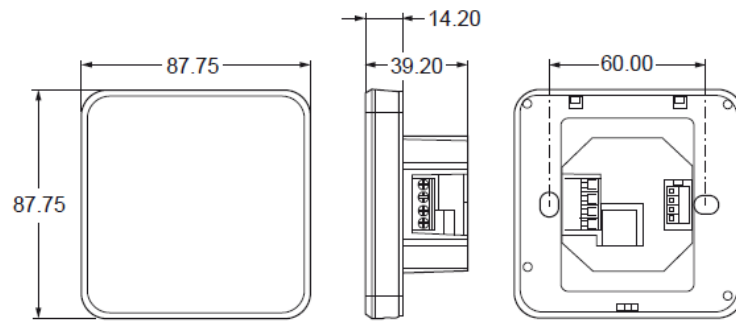

12 Raumtemperatur
13 Sollwert Temperatur
22 Relative Feuchte oder Ventilatorgeschwindigkeit
14 COM

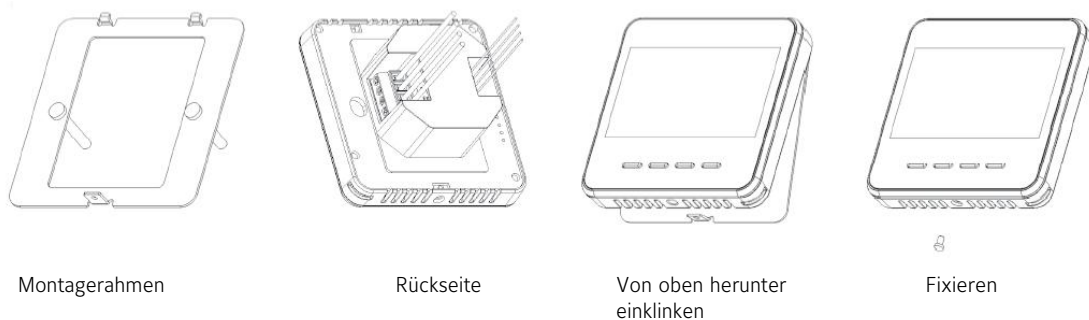
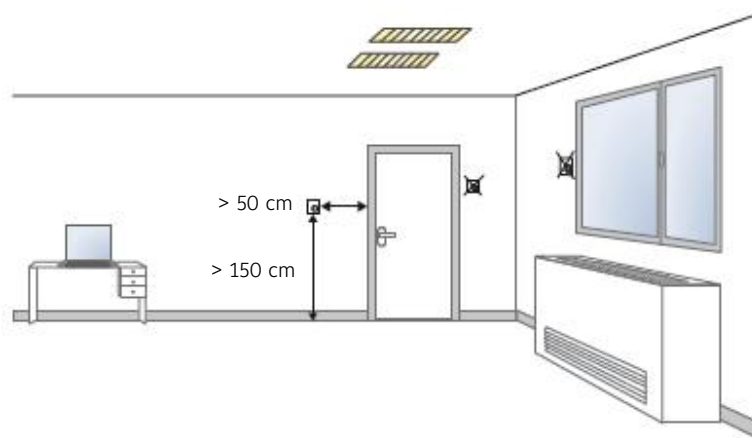
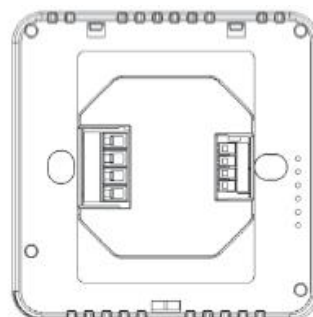
Abbildung 3:
Anschlüsse beim RS-7000

Sensoren für Temperatur, Feuchte, Ventilatorsteuerung RS-7000

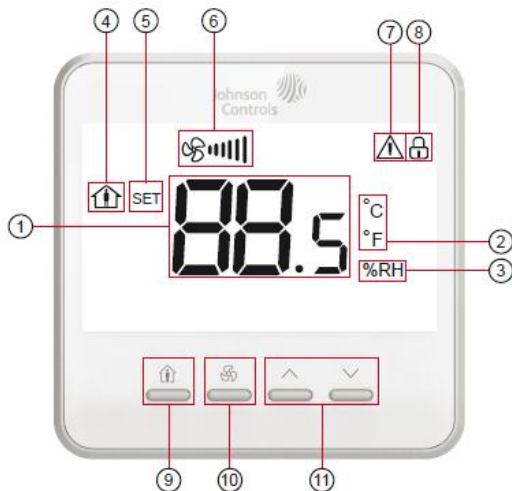

- | | |
|----|---|
| 1 | Anzeigebereich für den Wert. Hier wird die Raumtemperatur, der Temperatursollwert oder die Raumfeuchte angezeigt. |
| 2 | Temperatureinheit |
| 3 | Feuchteinheit |
| 4 | Belegungszustand (Sichtbar: Belegt, Nicht sichtbar: Nicht belegt:) |
| 5 | Symbol für Sollwert |
| 6 | Ventilatorgeschwindigkeit |
| 7 | Symbol für Warnung |
| 8 | Symbol für Tastensperre (Sichtbar: Ein, Nicht sichtbar: Aus) |
| 9 | Einstellung der Belegung |
| 10 | Einstellung der Ventilatorgeschwindigkeit |
| 11 | Einstellung des Sollwertes über die Pfeiltasten |

Abbildung 4:
Anzeige und Bedienung des RS-7000

Normalerweise ist die Hintergrundbeleuchtung des Displays ausgeschaltet. Drücken Sie eine beliebige Taste, um die Beleuchtung einzuschalten und das Display parametrieren zu können.

Drücken Sie für 5 s, um die Parameterliste zu öffnen.

Drücken Sie wiederholt auf , um durch die einzelnen Parameter (s. Tabelle unten) zu blättern. Die Nummer des Parameters erscheint als kleine Ziffer unten rechts im Display.

Drücken Sie und um den Wert des Parameters zu ändern. Der Wert des Parameters erscheint in der großen Anzeige des Displays.

Parameter	Beschreibung	Mögliche Einstellungen	Standardwert
01	Sprache	00: Chinesisch; 01: Englisch/Deutsch	00
02	Einheiten	00: °C; 01: °F	00
03	Typ Sollwerteinstellung für Temperatur	00: Sollwert; 01: Wärmer/Kälter	00
04	Wärmer/Kälter, max. Sollwertbereich	0 bis 5 °C (Beispiel: 3 = Sollwert+3)	3 °C
05	Wärmer/Kälter, min. Sollwertbereich	-5 bis 0 °C (Beispiel: -3 = Sollwert-3)	-3 °C
06	Anzeige Feuchte (nur RS-7060-0000)	00: Aktivieren, 01: Deaktivieren	00
07	Standardanzeige	00: Raumtemperatur 01 Sollwert Temperatur 02: Relative Feuchte (wenn verfügbar)	00
08	Hintergrundbeleuchtung	05 bis 60 s, Beleuchtung nach xx s reduzieren	30
09	Sollwert obere Grenze	2 bis 40 °C	28 °C
10	Sollwert untere Grenze	0 bis 35 °C	12 °C
11	Tastensperre	00: Keine Sperre 01: Alle Tasten gesperrt 02: Tasten gesperrt bei Nichtbelegung	00
12	Offset Temperatur	Einstellung : -5 und +5 °C	0 °C
13	Offset Feuchte	Einstellung: -10 bis +10 % r. F.	0 % r. F.

Abbildung 5:
Parametrierung des RS-7000 nach der Installation

Sensoren für Temperatur, Feuchte, Ventilatorsteuerung RS-7000

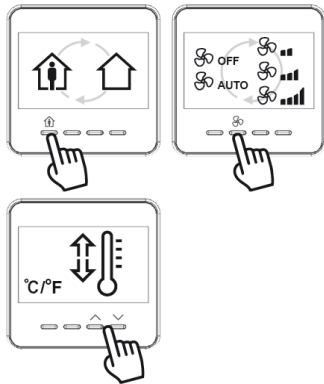

Normalerweise ist die Hintergrundbeleuchtung des Displays ausgeschaltet. Drücken Sie eine beliebige Taste, um die Beleuchtung einzuschalten und das Display anschließend bedienen zu können.

Drücken Sie wiederholt um zwischen Belegt und Nicht Belegt hin- und her zu wechseln.

Drücken Sie wiederholt um die verschiedenen Ventilatorgeschwindigkeiten (Aus, Auto, Niedrig, Mittel, Hoch) einzustellen.

Drücken Sie und um den Temperaturwert zu ändern.

Abbildung 6:
Bedienung des RS-7000 durch den Raumnutzer